

Inserts de CHEMINÉE green



BRUNNER®



Hubertus Brunner & Ulrich Brunner

heizen auf bayerisch.

L'humanité est confrontée à l'un de ses plus grands défis: le changement climatique. Cela signifie que beaucoup de choses devront changer. Bien sûr, il en va de même pour le chauffage.

Brunner a relevé ce défi et constaté que de petites améliorations seraient insuffisantes pour obtenir des progrès significatifs. Nous avons réalisé que nous devons entièrement repenser la conception de nos foyers fermés.

C'est ainsi qu'est née la «*green*-line» de BRUNNER. Des cheminées comme vous n'en avez jamais vu. Si efficace, durable et respectueuse du climat que la nouvelle technologie a déjà fait l'objet d'une demande de brevet.

Notre nouvelle «*green*-line» concentre toute une série d'avantages imbattables: plus de 40 ans d'expérience et d'ingénierie made in Germany.



Nous sommes BRUNNER.

Hubertus Brunner

CONTENU

Expérience de feu cheminée	4
La nouvelle génération de cheminées <i>green</i>	6
Notre exigence de qualité	16
Cheminées plates - formats	18
Un niveau de qualité supérieur <i>green</i> ⁺	20
Foyers tunnel - formats	26
Pourquoi les vitres restent propres plus longtemps	28
La construction - détails	30
Foyers d'angle - formats	34
Avantage d'une profondeur de construction réduite	36
Parois de foyer en fonte ou en chamotte	38
La réalisation des vitres	40
Les variantes de cadre	42
Des systèmes de cheminée pour un effet de chaleur en fonction de vos souhaits	44
Votre liste de contrôle - nos critères de qualité	46
Les variantes	48

EXPÉRIENCE DU FEU

Cheminée

Au premier abord, les dimensions du foyer et les formats des vitres semblent comparables. Ce n'est qu'en y regardant de plus près et au plus tard lors de l'utilisation que les développements de produits optimisés en termes de prix ou de fonction chez les fabricants respectifs peuvent être perçus.

BRUNNER a su combiner de manière optimale le respect de l'environnement et l'expérience utilisateur.

UNE EXPÉRIENCE DE LA CHEMINÉE QUI FAIT PLAISIR - DES FLAMMES PARFAITES AVEC DES ÉMISSIONS MINIMALES.

La vue sur le feu n'est entravée par aucun composant. La poignée de porte et l'encadrement de vitre sont volontairement discrets et aussi minces que possible.

BKH plat 42-66 green avec porte relevable
Revêtement du foyer en fonte



LA NOUVELLE GÉNÉRATION DE

Cheminées BRUNNER BOIS

Depuis le lancement de la gamme "Compact" en 2003, nous n'avons cessé d'adapter notre gamme de cheminées et nos variantes d'aménagement aux souhaits et aux besoins de nos clients ainsi qu'aux directives du législateur - notre conception d'une évolution technique vécue.

Des foyers fermés sont installées, lorsque privilégier l'atmosphère est souhaité. La construction, la qualité de combustion et la puissance de chauffe qui y est associée sont ainsi adaptées en conséquence.

BKH *green*



Les inserts pour foyers fermés BRUNNER en acier sont disponibles dans de nombreux formats de vitre différents avec porte battante ou relevable ainsi que des surfaces de chauffage d'appoint variables - pour un feu d'ambiance parfait avec un effet de chaleur en fonction de vos souhaits.



BKH plat 42-66 green avec porte relevable
Revêtement du foyer en fonte

EN FAIT, NOUS AVONS TOUT REPENSÉ - SAUF LE FEU. CELUI-LÀ A TOUJOURS EXISTÉ!

Les foyers portant la désignation *green* sont dotés d'une nouvelle conception du corps de chauffe qui a fait l'objet de recherches approfondies, bénéficiant notamment de nos 40 ans d'expérience. Le résultat a fait l'objet de l'obtention de plusieurs brevets. L'avenir pour des flammes parfaites et des émissions très faibles. Toutes les valeurs obtenues sont nettement inférieures aux exigences des normes actuelles.

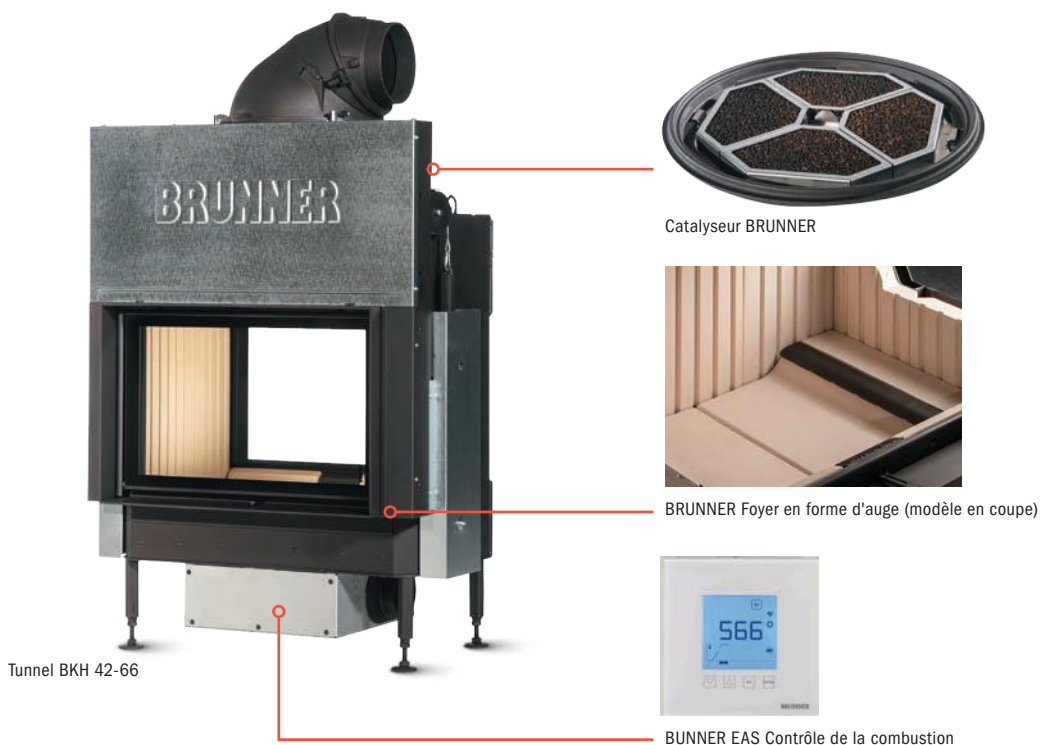

Mais ces cheminées peuvent en faire encore plus. En association avec des commandes de four EAS ou EOS et un catalyseur pouvant être installé à tout moment, il est possible de passer au niveau supérieur *green+*. Des conditions parfaites pour vous préparer pour l'avenir.

LA MEILLEURE CHOSE QUI PEUT ARRIVER À VOTRE CHEMINÉE!



De l'arrière vers l'avant :
BKH Tunnel 42-66 green avec porte relevable/battante,
BKH plat 42-66 green avec porte battante,
BKH d'angle 42-66-42 r green avec porte battante



La porte reste fermée.

Les foyers qui fonctionnent à l'air libre produisent des émissions plus importantes et ont un faible rendement.

Ce mode de fonctionnement n'est pas prévu pour les BKH green!
Ce n'est que lorsqu'une combustion est terminée que la porte peut être ouverte pour rajouter du bois.



JUSQU'À QUEL POINT EST-IL POSSIBLE D'ÊTRE VERT?

green est le nouveau standard des foyers fermés BRUNNER. Avec le bon combustible et la bonne utilisation, il est possible d'obtenir des émissions vérifiables à tout moment. Nous n'avons pas besoin d'un «fonctionnement en laboratoire» - avec nous, tous ceux qui le veulent peuvent être «verts» à la maison.

ÉVOLUTION DES ÉMISSIONS POUR LES **Foyers individuels**

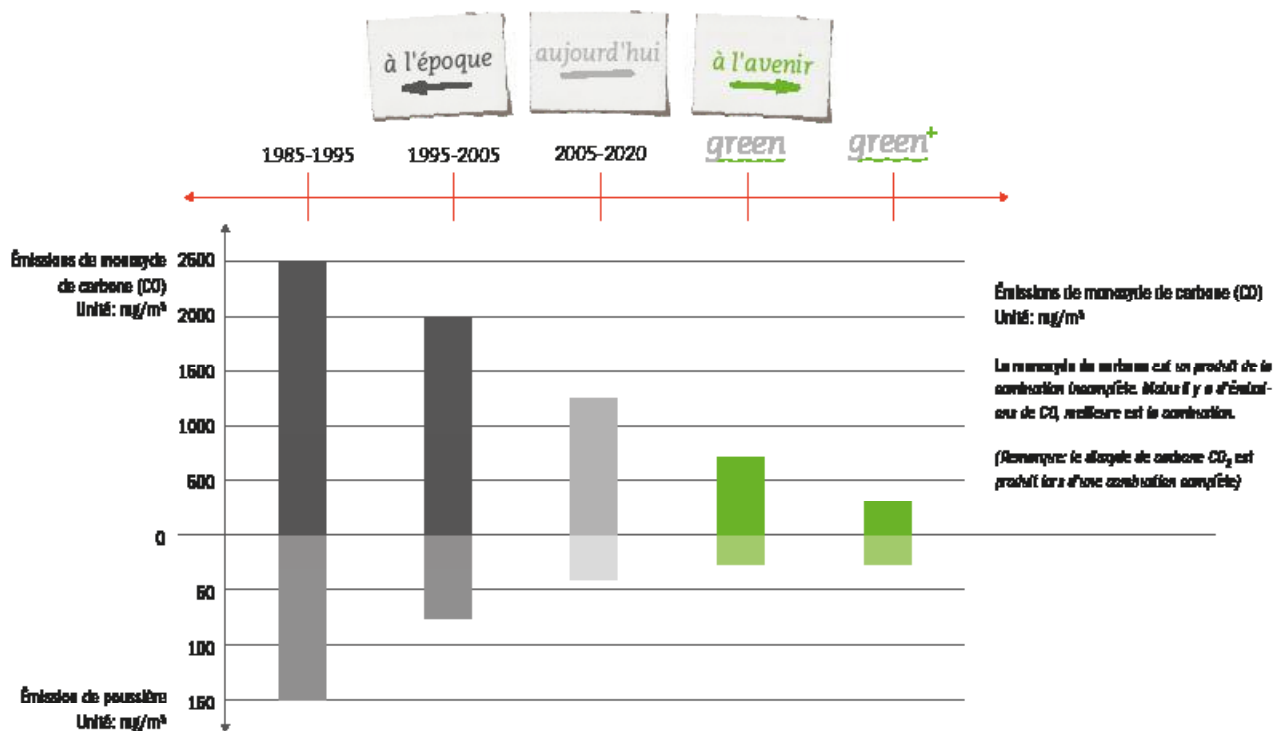

En version avec un catalyseur intégré et un système de contrôle de la combustion, il est possible d'atteindre le niveau de qualité *green+*.

Nous laissons à chacun le choix de décider «comment être vert», ou bien de prévoir un installation ultérieure pour le devenir.



BKH plat 42-66 green avec porte relevable
Revêtement du foyer en fonte

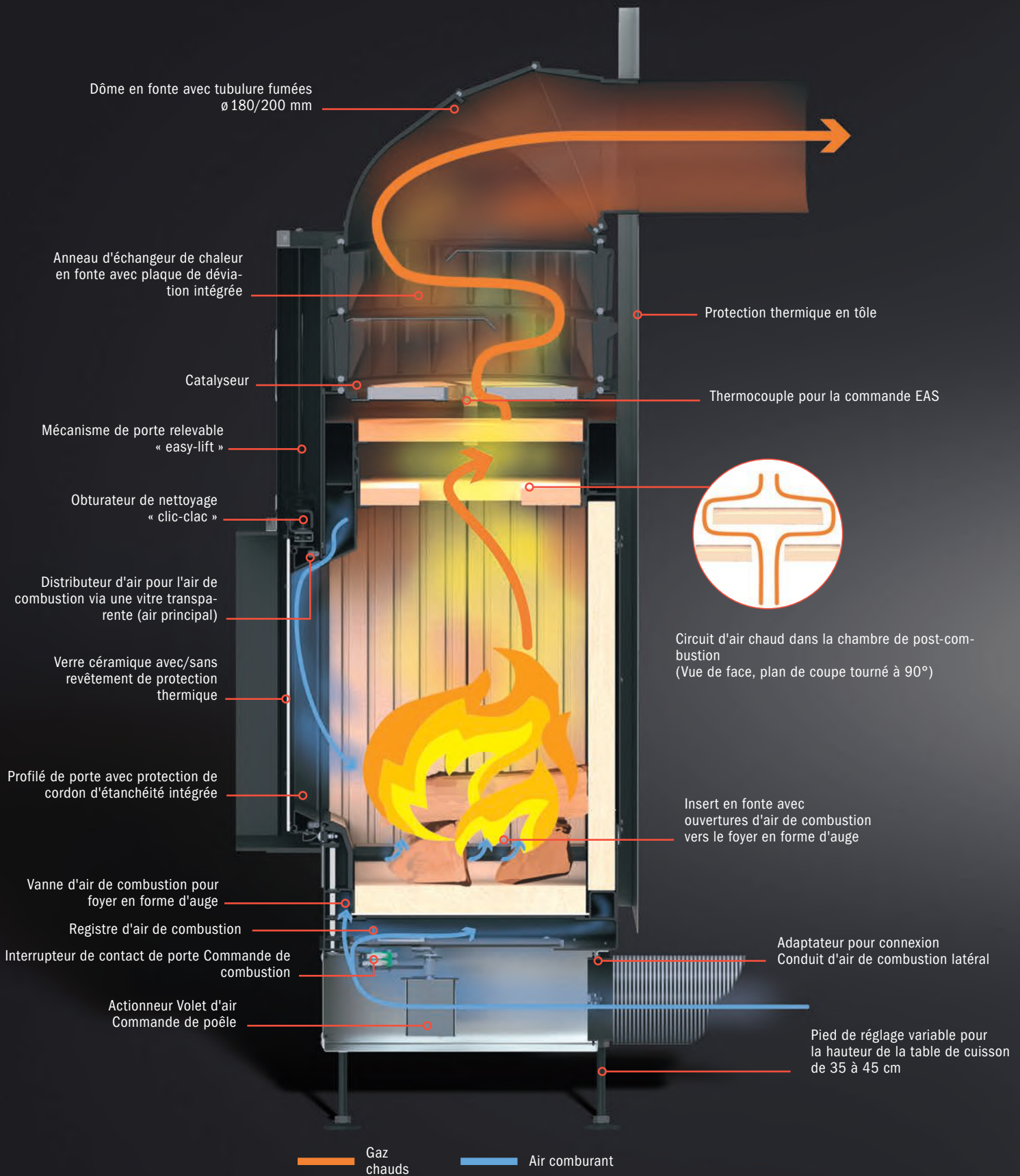

BKH PLAT 42-66 *green+* AVEC PORTE RELEVABLE ET ANNEAUX D'ÉCHANGEUR DE CHALEUR EN FONTE

L'ENJEU, CE SONT DES VALEURS INTÉRIEURES

La géométrie de la chambre de combustion est nouvelle et en attente de brevet. Le modèle «foyer creusé» de BRUNNER fonctionne sans grille ni bac à cendres. Caché de la vue directe, l'air de combustion s'écoule latéralement dans la cavité de la chambre de combustion (air primaire) et sous la forme d'air de nettoyage de vitre (air secondaire), il s'écoule de la zone de la nervure de porte dans la chambre de combustion.

En fonction de la situation de combustion, le rapport correct entre l'air primaire et l'air secondaire déterminé sur le banc d'essai est sélectionné via l'élément de commande avant.

Un secret qui explique pourquoi les foyers fermés BRUNNER brûlent si proprement!



Modèle de coupe : BRUNNER Foyer en forme d'auge
avec revêtement du foyer en chamotte

Les connaissances et l'expérience en matière de combustion du bois, de charge thermique et l'amour du détail - tout cela se retrouve dans les inserts de cheminée BRUNNER.

LA *qualité* BRUNNER

NOUS AURIONS AUSSI PU LE FAIRE MOINS CHER!

La qualité se nourrit de passion et non de prescriptions. Nous considérons que notre objectif est atteint lorsque les attentes et l'expérience du client deviennent réalité et peuvent être dépassées grâce à une amélioration constante.

De nombreux éléments soumis à de fortes contraintes mécaniques et thermiques sont installés à l'intérieur de la construction. C'est justement l'expérience et le bon choix de ces détails fonctionnels qui font qu'une construction est vraiment durable et bonne!

Joint d'étanchéité de porte BRUNNER - gaine d'étanchéité flexible avec ressort intégré. Résistance thermique jusqu'à 750°C.

BRUNNER «puzzle-profil» - profilé à plis multiples et profilé de cadre de porte résistant à la torsion avec canaux de cordon d'étanchéité intégrés et logement pour vitre en vitrocéramique.



Poulies BRUNNER - en métal plein et exécution massive pour toutes les variantes de portes relevables (easy-lift). Le roulement à billes intégré et ouvert est conçu pour fonctionner à des températures élevées.

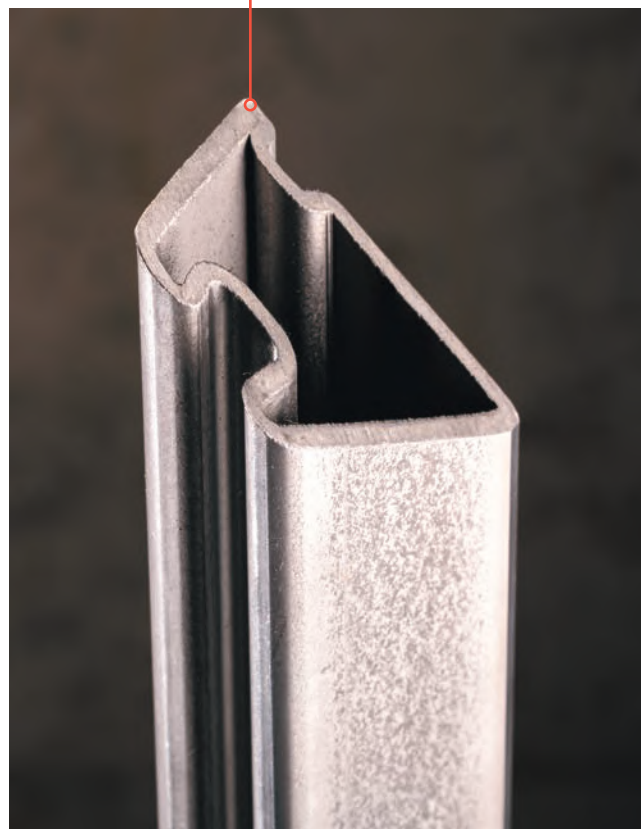



Anneau de fonte le plus bas de la surface de chauffe secondaire métallique montée.
La structure modulaire permet d'utiliser plusieurs anneaux. Il en résulte des surfaces d'échange plus grandes que celles des hottes à air chaud traditionnelles.

Un rendement parfait grâce à :

- une structure nervurée des deux côtés
- des plaques de déviation réglables en acier inoxydable : le tourbillonnement et le temps de séjour accrus des gaz de chauffage optimisent le rendement thermique (efficacité)



Cheminées plates - Formats

42-50

42-66



BKH plat 42-66 green avec porte relevables
Revêtement du foyer en fonte

42-98

50-82

50-98

Indications relatives au format de la porte, hauteur -
largeur en cm

un niveau DE QUALITÉ SUPERIEUR

TOUJOURS FAIRE ENCORE MIEUX

Avec la commande de combustion et le catalyseur, les foyers fermés BRUNNER peuvent passer au niveau de qualité supérieur – *green⁺*

Il relève encore de la décision de chacun d'opter d'emblée pour le confort d'utilisation d'une commande électronique de l'arrivée d'air de combustion ou de s'équiper ultérieurement du catalyseur.

Se chauffer en toute bonne conscience et avoir la certitude de pouvoir réagir à des exigences et des valeurs limites accrues.

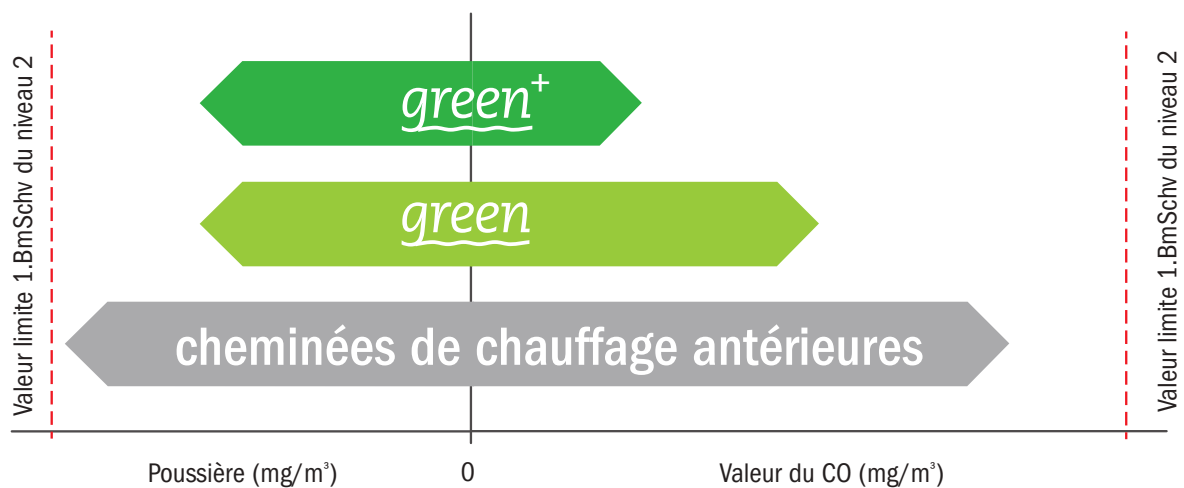

Poussières et émissions de CO de l'état actuel de la série et de la nouvelle série de foyers green (version avec vitre plate). En version avec catalyseur intégré comme green+. Les valeurs limites actuelles fixées par le législateur (Allemagne) sont marquées en rouge.



LE CATALYSEUR DE GAZ DE COMBUSTION - PEUT ÊTRE INSTALLÉ ULTÉRIEMENT

Le catalyseur des gaz d'échappement est directement intégré dans l'insert et peut être inséré et nettoyé par la chambre de combustion.

En aval de la chambre de combustion, les gaz de chauffage traversent une céramique spongieuse avec un revêtement catalytique. Le processus de combustion complète, du CO en CO₂ ainsi que des hydrocarbures en CO₂ et H₂O, commence à partir d'une température de 350 °C.

Une étude du Centre allemand de recherche sur la biomasse l'a démontré : un catalyseur de gaz de combustion permet de réduire jusqu'à 80 % des émissions de CO et plus de 50 % des hydrocarbures.

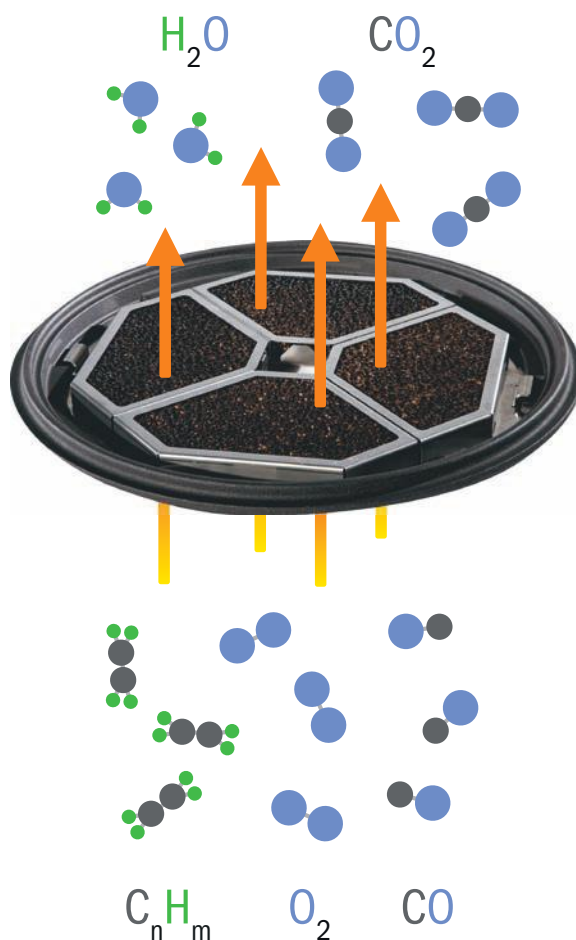

Catalyseur en fonctionnement à partir de 350°C

Fonctionnement d'un catalyseur d'oxydation: le monoxyde de carbone (CO), l'hydrocarbure (C_nH_m) et l'oxygène (O₂) se transforment en dioxyde de carbone (CO₂) et en eau (H₂O) à partir de températures de 350° C.

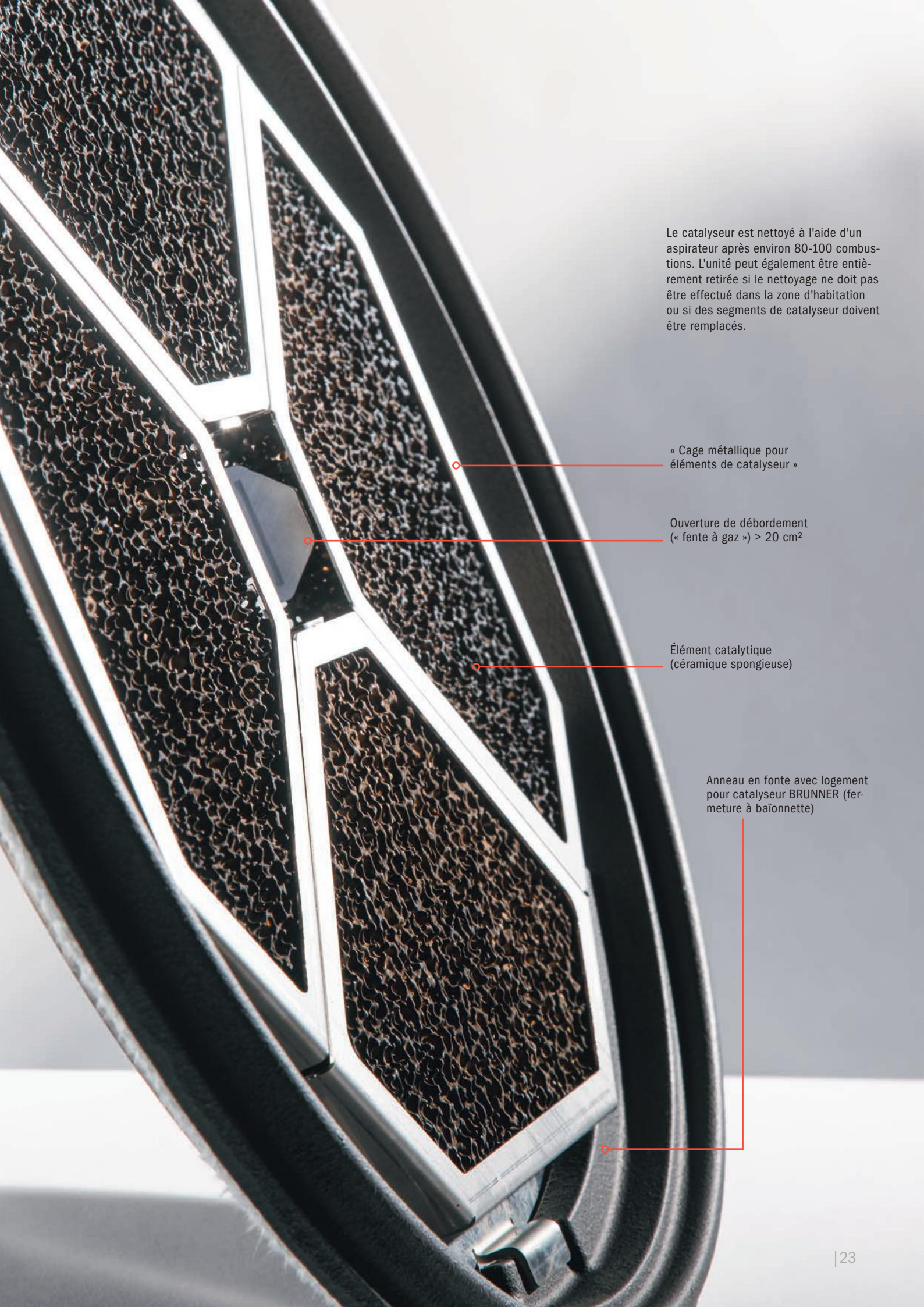

Le catalyseur est nettoyé à l'aide d'un aspirateur après environ 80-100 combustions. L'unité peut également être entièrement retirée si le nettoyage ne doit pas être effectué dans la zone d'habitation ou si des segments de catalyseur doivent être remplacés.

« Cage métallique pour éléments de catalyseur »

Ouverture de débordement (« fente à gaz ») > 20 cm²

Élément catalytique (céramique spongieuse)

Anneau en fonte avec logement pour catalyseur BRUNNER (fermeture à baïonnette)

LA COMMANDE DE COMBUSTION EAS

Inventée par BRUNNER et éprouvée dans plus de 100.000 poêles et cheminées. Sécurité, confort d'utilisation et la manière la plus simple de se chauffer parfaitement.

Les commandes BRUNNER ne se contentent pas de réguler l'alimentation en air de combustion. Elles reconnaissent également des erreurs typiques au niveau de la fonction du bois. Un bois de chauffage insuffisant, humide ou inadapté entraîne des consignes d'utilisation. Un retour d'information important pour améliorer le comportement des utilisateurs et la qualité de la combustion.

Il ne reste plus qu'à allumer le feu et la commande fait le reste. Même le moment approprié pour en rajouter est signalé.

Non seulement c'est simple et écologique, mais cela optimise le rendement et permet d'économiser du bois.



Écran de contrôle de la combustion EAS 3



BKH d'angle 42-66-42 r green avec porte relevable à commande de combustion EAS
Revêtement du foyer en chamotte



BKH Tunnel 50-98 green avec porte relevable/battante
Revêtement du foyer en fonte
Poignée de commande enfichable

Cheminées tunnels - Formats

L'opération se fait à partir d'une porte sélectionnée. La porte opposée peut être ouverte ou relevée pour être nettoyée avec des outils.

42-50

42-66



42-98

50-82

50-98

Indications relatives au format de la porte, hauteur -
largeur en cm

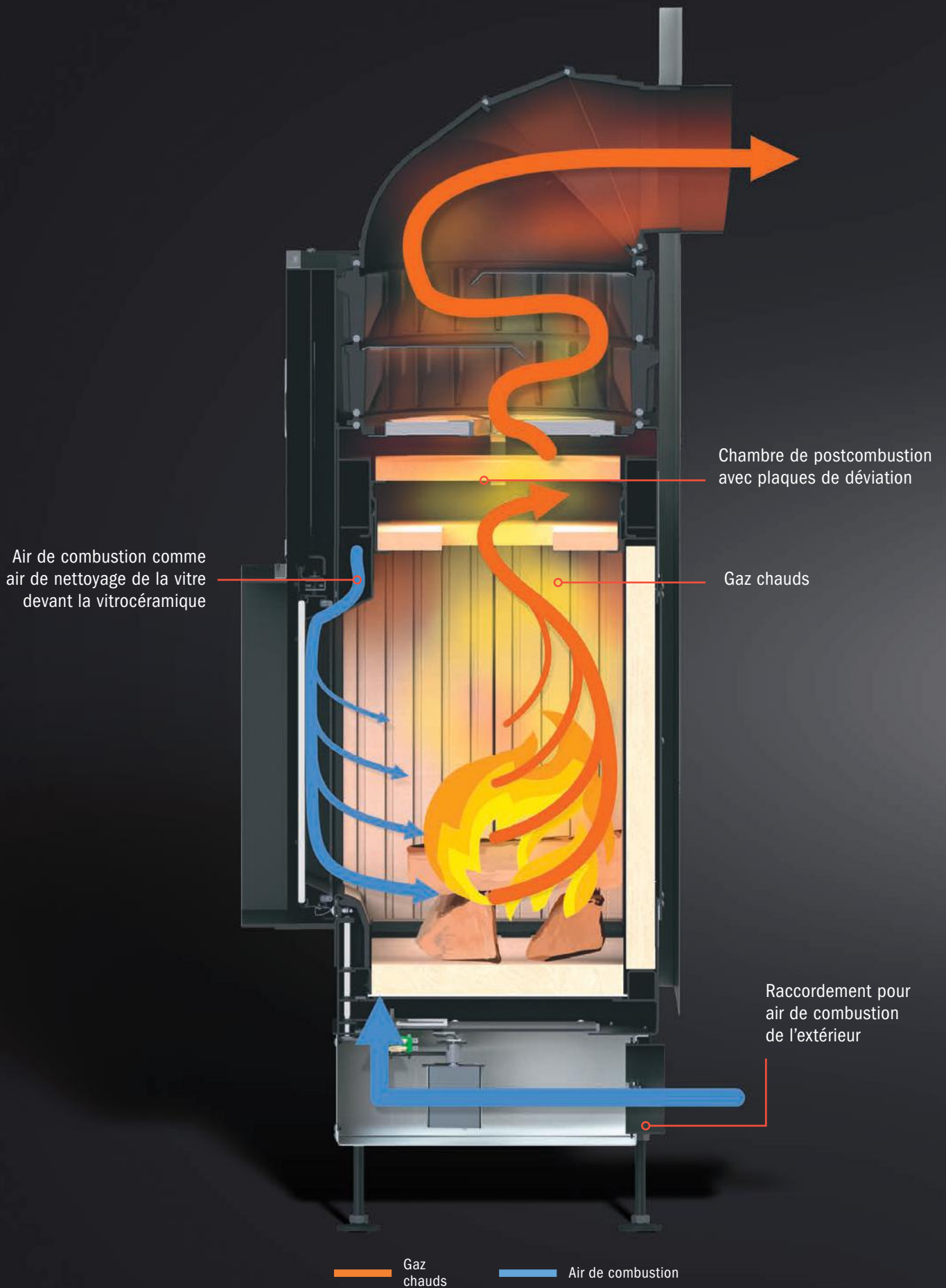

4 Raisons

POUR LESQUELLES LES VITRES RESTENT PROPRES PLUS LONGTEMPS.

La construction, la dépression de la cheminée, le combustible et l'utilisation sont les principaux facteurs d'influence pour obtenir des vitres propres*.

1. Construction étanche à l'air et technique de combustion.

Les foyers fermés BRUNNER sont extrêmement étanches à l'air. L'air de combustion entrant peut ainsi former une «barrière d'air» stable devant la vitre, ce qui réduit l'accumulation de suie et de particules de poussière.

Les formats de disques plats restent propres le plus longtemps. Les constructions en verre à deux ou trois côtés (cheminées d'angle, panoramiques) avec des flux turbulents dans les zones d'angle, sont nettoyées plus fréquemment.

2. Pression négative de la cheminée.

Une pression négative trop élevée ou trop faible dans la cheminée ne peut pas être compensée par l'élément de réglage de l'arrivée d'air de combustion. Dans ces conditions limites, des conditions d'écoulement s'établissent, qui empêchent une combustion complète et entraînent un dépôt accru de suie.

3. Humidité du bois et quantité de bois

Du bois sec dans la quantité et la fragmentation prévus est un critère essentiel pour une combustion propre. Uniquement une bonne qualité de combustible et une bonne utilisation permettent d'atteindre les températures et les conditions d'écoulement nécessaires au nettoyage des vitres.

Si la température de la chambre de combustion est trop basse, les gaz de chauffage se condensent sur les surfaces froides des vitres, malgré l'air de balayage des vitres. Les vitres s'embuent et se couvrent de suie.

4. Commande manuelle ou commande de combustion exemplaire

Même les meilleurs chauffages au bois font des erreurs d'utilisation et ne peuvent pas ajuster l'arrivée d'air au bon moment. Une commande de combustion automatise ce processus de manière fiable et détecte les erreurs typiques de manipulation. Un bois de chauffage insuffisant, humide ou inadapté entraîne des consignes d'utilisation.

*en fonction de l'intensité d'utilisation et les conditions marginales des différentes opérations de chauffage, un nettoyage des vitres est nécessaire après 2 à 10 cuissons. Il est indispensable de nettoyer régulièrement la vitrocéramique.

LA construction

"EASY-LIFT" - UNE INVENTION DE BRUNNER.

La solution parfaite pour un mécanisme coulissant facile à utiliser et résistant.

À l'ouverture, la porte se soulève du corps du foyer et glisse sans effort vers le haut. Ce n'est qu'immédiatement après le processus de fermeture que la porte est pressée avec sa surface d'étanchéité contre le corps du foyer, comme par magie.

Il n'y a pas plus simple et plus silencieux pour ouvrir une porte relevable!

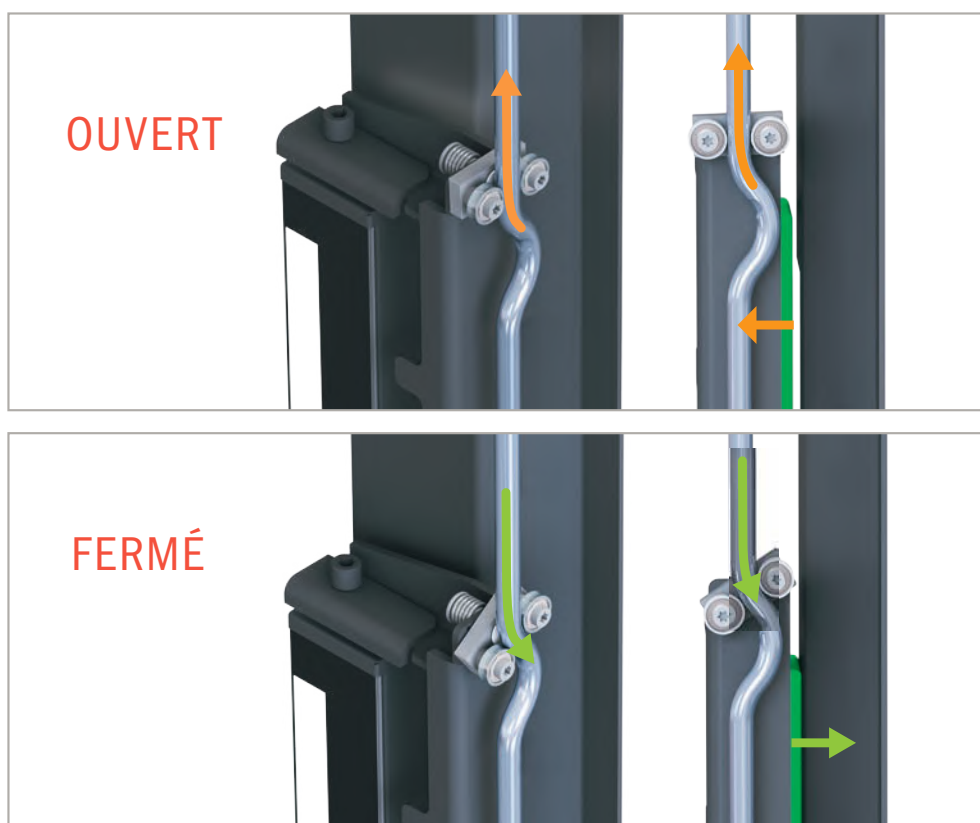

Principe de mécanisme de porte relevable «easy-lift»:

Toutes les portes relevables sont équipées de deux galets de guidage sur chaque côté, qui se déplacent sur un arbre massif en acier inoxydable. Le savoir-faire réside dans la précontrainte du ressort:

- Lors de l'ouverture, la porte se soulève du corps et glisse vers le haut «sans contact».
- Lors du processus de fermeture, la porte complète est poussée dans le creux et donc contre le corps du foyer. Ce mécanisme permet d'obtenir une surface d'étanchéité périphérique et durable.



BKH d'angle 42-66-42 | green avec porte relevable
Revêtement du foyer en chamotte

LA *construction*

«CLIC-CLAC» - LA FERMETURE DE NETTOYAGE PARTICULIÈRE.

Ouvrir la vitre en appuyant sur un bouton. Les portes relevables ne pourraient pas être commandées de manière plus pratique pour nettoyer la vitre!

Une vitre toujours propre: facile à nettoyer, même sans être habile de ses mains. Un simple clic et la porte se rabat vers l'avant ou sur le côté pour les foyers d'angle. La vitre intérieure se nettoie sans effort.

LE «CLIC-CLAC» N'EXISTE QUE CHEZ BRUNNER.





BRUNNER[®]



BKH Angle 42-66-42 de gauche green avec porte relevable
Revêtement du foyer en fonte

Foyers d'angle - Formats

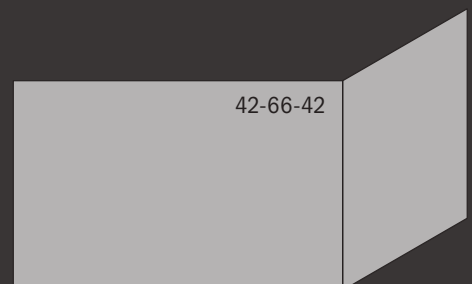

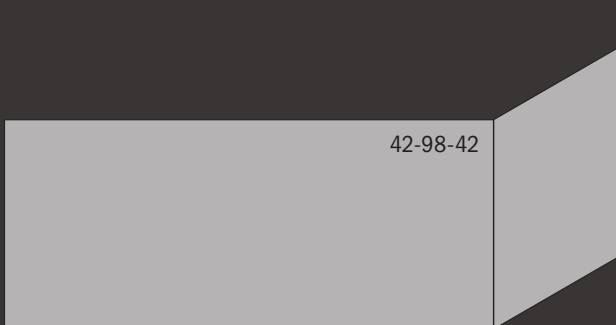

42-98-42

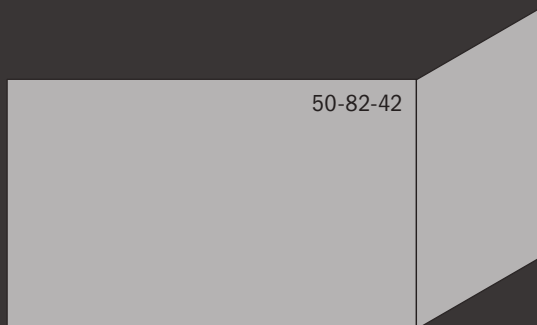

50-82-42

Indication du format de la porte : Hauteur - largeur - côté gauche/droite en cm
versions d'angle gauche/droite disponibles

LA construction

CHEMINÉES À FAIBLE PROFONDEUR

Les cheminées sont réalisées de manière artisanale selon les souhaits du client. Dans de nombreux cas, la conception de l'enveloppe du foyer s'oriente vers les dimensions standard du secteur de l'ameublement.

Pour certaines cheminées, une faible profondeur de construction est possible en version avec tôles de protection contre la chaleur et isolant de substitution.

Idéal lorsque des constructions compactes sont requises.

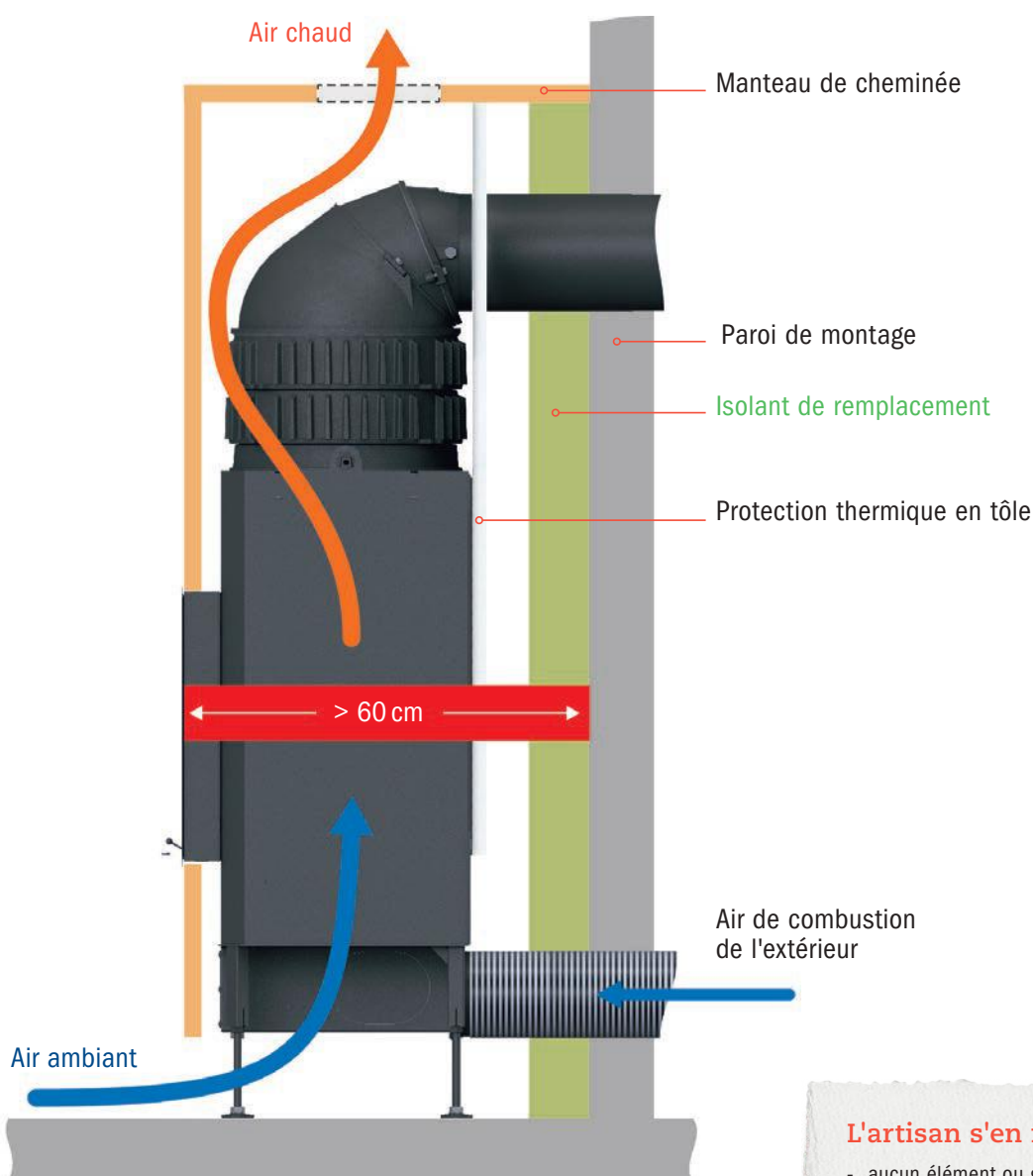

Le concept d'isolation avec protection thermique en tôle et matériau isolant de remplacement permet des profondeurs d'installation inférieures à 60 cm pour les versions avec portes battante.

L'artisan s'en réjouit :

- aucun élément ou groupes de construction saillants sur l'insert de cheminée (voir p. 9)
- montage rapide du manteau de cheminée avec épaisseurs de paroi jusqu'à 6 cm
- besoin réduit d'isolation



BKH Tunnel 42-66 green avec porte relevable
Revêtement du foyer en fonte

LA construction

LE FOYER - EN COULEUR NATURELLE OU NOIR CÔTELÉ

Les foyers fermés BRUNNER sont proposés avec deux parois de foyer différentes :



Revêtement du foyer en chamotte avec aspect rainuré :

- couleur naturelle claire avec surface à pores fins
- 15 % d'isolation en plus que les briques réfractaires traditionnelles

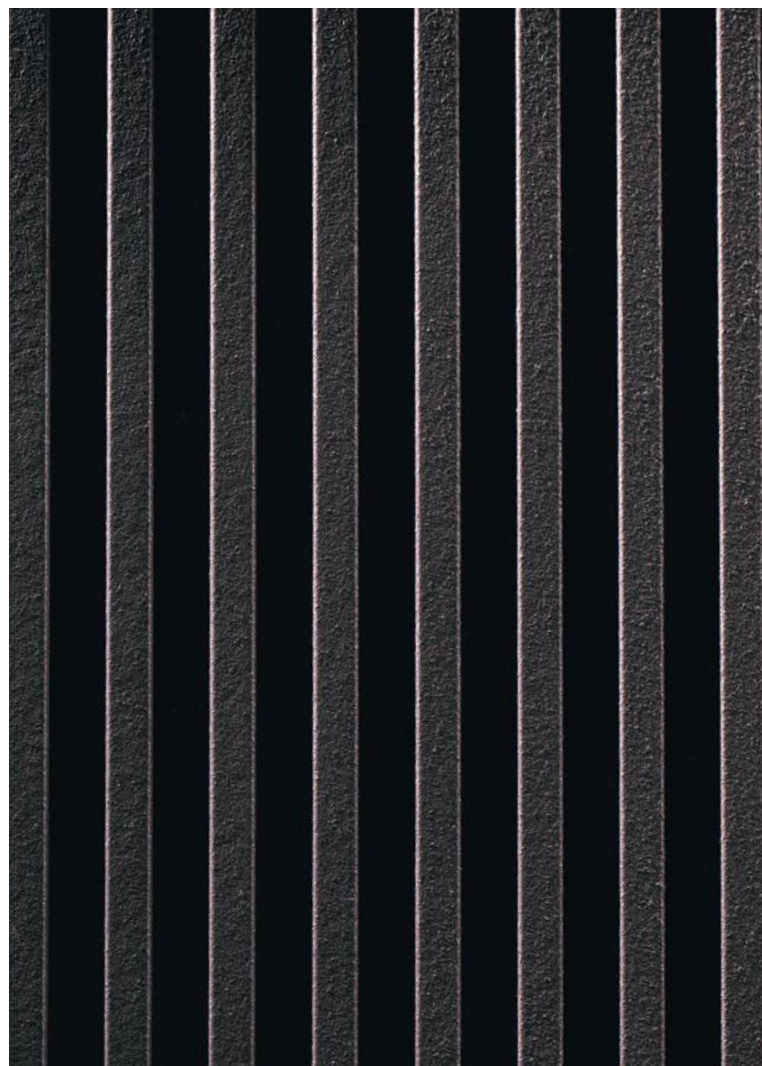

Revêtement du foyer en fonte :

- plaques en fonte de 15 mm avec profil nervuré
- isolé à l'arrière (25 mm de vermiculite)



Revêtement du foyer en chamotte



Revêtement du foyer en fonte

LA réalisation des vitres

VITROCÉRAMIQUE PURE OU À REVÊTEMENT RÉFLÉCHISSANT LA CHALEUR

Les vitres anti-feu ne sont pas que du simple verre. La vitrocéramique utilisée est conçue pour résister aux températures élevées et variables de la chambre de combustion ainsi qu'aux contraintes mécaniques des poêles et des cheminées.

Si des meubles se trouvent dans la zone de l'ouverture du foyer, des vitres avec un revêtement de surface réfléchissant la chaleur sont installées.

En raison de la réduction du rayonnement du foyer, les éléments combustibles peuvent être placés à 80 cm de l'ouverture du foyer.

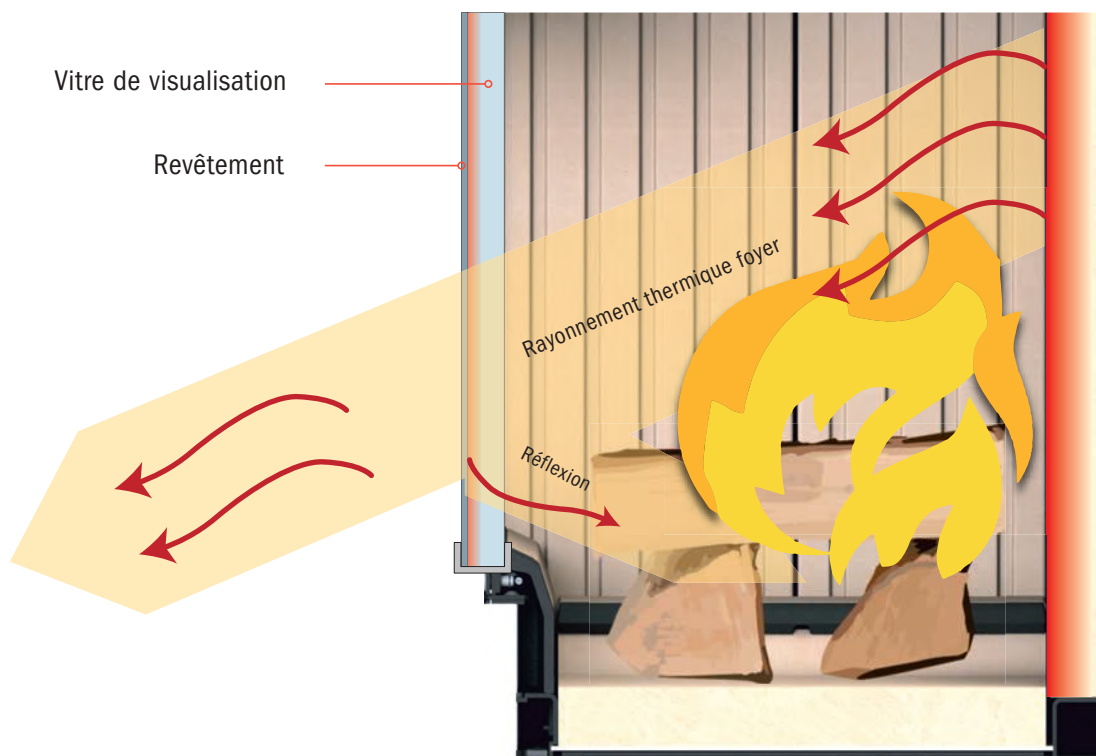

L'efficacité d'un revêtement réfléchissant la chaleur sur la surface de la vitre. Jusqu'à un tiers du rayonnement du foyer est réfléchi dans la zone infrarouge à ondes longues vers la chambre de combustion. L'image des flammes n'est pas affectée visuellement par le mince revêtement.



BKH d'angle 42-66-42 green avec porte relevable
Revêtement du foyer en chamotte

LES variantes de cadre

UN FEU PARFAITEMENT MIS EN SCÈNE.

La transition avec l'enveloppe de la cheminée peut être conçue de différentes manières.

Le bord ou le cadre de montage (finition) permet d'obtenir une situation de construction mince et affleurante. Pour l'observateur, l'ouverture du foyer est entourée d'une «bande d'acier» de 5 mm d'épaisseur.

Le cadre galbé permet une transition parfaite et sans joints avec le manteau de cheminée.

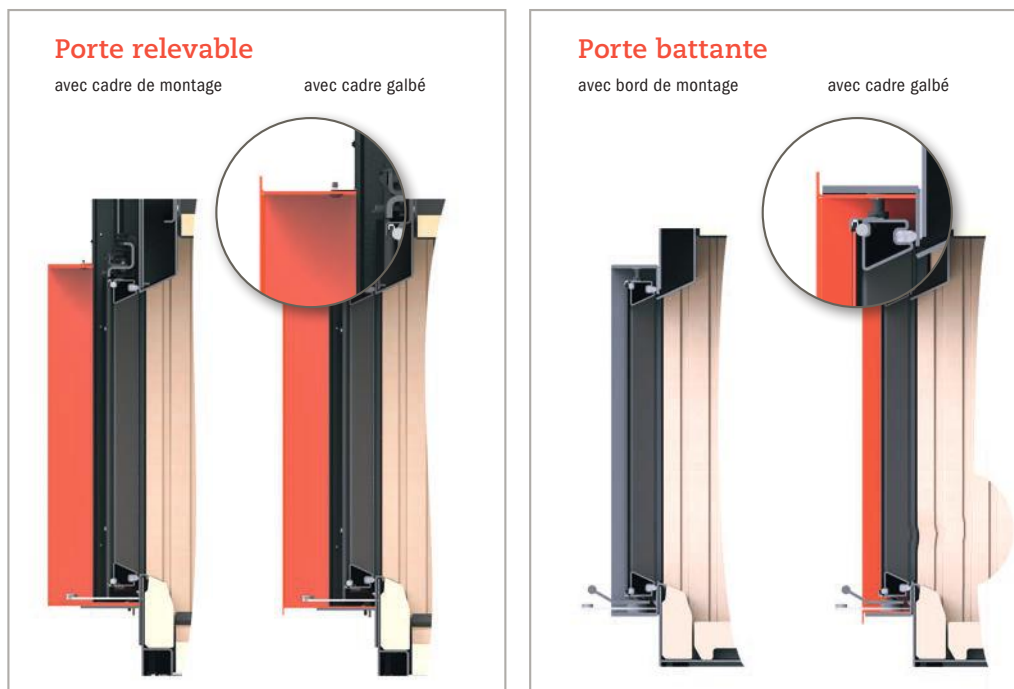

Les cadres galbés et de montage laqués en noir (représentés ici en rouge) sont vissés sur l'insert pour les foyers à porte relevable. Toutes les versions avec porte relevable sont dotées d'un bord de montage fixe sur tout le pourtour. Les cadres galbés y sont ensuite fixés.

Les cadres galbés ont un pliage à 90° avec une largeur de cadre périphérique de 12 mm. Les cadres de montage sont disponibles dans une épaisseur de matériau de 5 mm et avec une profondeur de montage de 60 mm.

Les versions des foyers d'angle avec porte relevable sont uniquement proposées avec un cadre de montage.



BRUNNER

Cadre de montage 60 mm pour porte relevable BKH plate.
Sur toutes les portes relevables, la poignée de commande est une poignée enfichable avec une fine spirale en acier inoxydable.

systemes de cheminée

DE BRUNNER

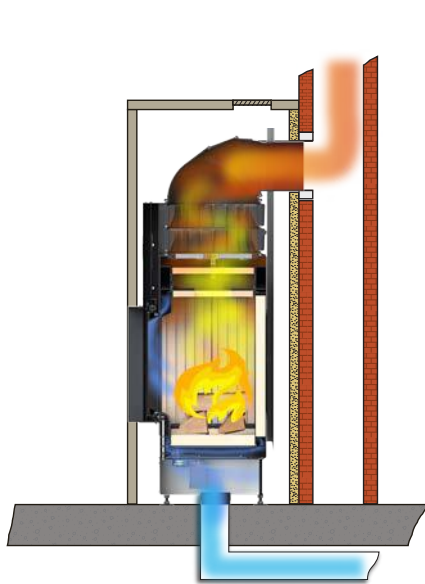

CHEMINÉE À AIR CHAUD

avec des anneaux en fonte montés.

Les gaz de chauffage chauds circulent à travers des éléments annulaires métalliques. Leur structure nervurée et les renvois intégrés présentent une grande surface d'échange.

Cette solution est idéale lorsqu'une grande puissance d'air chaud est nécessaire sur une petite surface au sol.

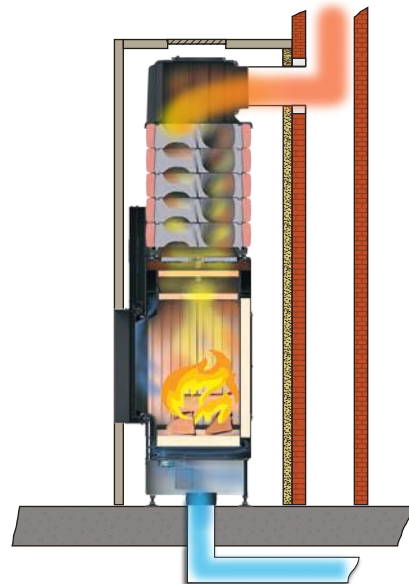

CHEMINÉE À ACCUMULATION

avec anneaux de stockage montés

Les gaz de chauffage chauds circulent à travers des éléments de stockage en céramique. La version en spirale des anneaux possède trois voies de gaz de chauffage.

Cette solution est idéale si l'on souhaite un foyer d'accumulation avec un effet de poêle en faïence sur une surface au sol très réduite.





Vous trouverez plus d'informations dans la Brochure complète Inserts à bois et de cheminée à conduites d'eau

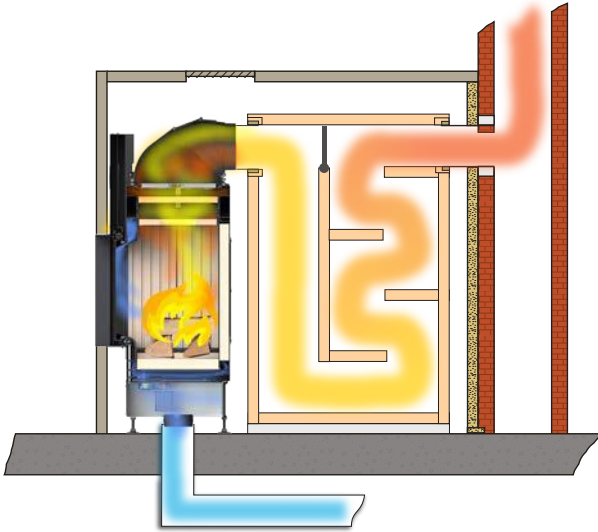

CHEMINÉE À ACCUMULATION

avec masse d'accumulation juxtaposée

Les gaz de chauffage s'écoulent à travers un capot compact en fonte à haute température dans une masse d'accumulation située à côté. Des conditions idéales pour un effet poêle en faïence de longue durée.

Cette solution est idéale lorsqu'une cheminée plus grande doit faire office de poêle radiant.

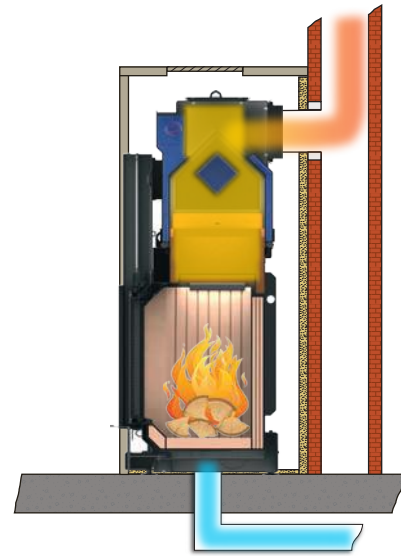

CHEMINÉE À CONDUITE D'EAU

avec chaudière intégrée

Les gaz de chauffage traversent un échangeur de chaleur à eau intégré

Cette solution est idéale si, en plus de l'effet de foyer fermé, le chauffage central doit être soutenu.



VOTRE *liste de contrôle*

NOTRE EXIGENCE.

Avec les systèmes de cheminées BRUNNER, nous avons entamé une petite révolution en 2003. En plus du jeu de flamme, les effets de chaleur, l'artisanat et les innovations techniques ont fait leur chemin dans le monde de la cheminée.

L'expérience, le savoir, l'ingénierie allemande et beaucoup de passion se retrouvent dans les foyers fermés BRUNNER.

Toute personne qui compare reconnaît notre approche pragmatique - optimisée au niveau de la fonctionnalité et de qualité jusque dans les moindres détails!

CRITÈRES DE QUALITÉ BRUNNER *green*

Je le
veux !

<input checked="" type="checkbox"/>	Foyer en auge: <ul style="list-style-type: none">• Les normes d'émission Brunner pour les émissions de combustion des bûches (protégée par un brevet)• sont en pratique inférieures aux exigences du législateur• Fond de foyer inoxydable	<input type="checkbox"/>
<input checked="" type="checkbox"/>	Conception de la chambre de combustion pour des «vitres propres» : <ul style="list-style-type: none">• Construction étanche à l'air - corps soudé en continu• Construction de porte étanche et résistante à la torsion• Conduite fermée de l'air de combustion avec air de balayage des vitres• Optimisation de la dynamique des fluides (simulation numérique des fluides, banc d'essai en usine)	<input type="checkbox"/>
<input checked="" type="checkbox"/>	Vue dégagée sur le feu: <ul style="list-style-type: none">• La poignée de porte et l'encadrement de vitre sont volontairement discrets et aussi minces que possible.• Cadre étroit pour une finition fine de l'enveloppe de la cheminée	<input type="checkbox"/>
<input checked="" type="checkbox"/>	Visière en deux versions: <ul style="list-style-type: none">• Vitrocéramique transparente• Revêtement réfléchissant la chaleur - zone de rayonnement réduite	<input type="checkbox"/>
<input checked="" type="checkbox"/>	Facile à utiliser: <ul style="list-style-type: none">• Un élément de commande discret et central pour toutes les parties de l'air de combustion• Plaques relevables pneumatiques faciles à manipuler (entièrement recouvertes de Téflon)	<input type="checkbox"/>

CRITÈRES DE QUALITÉ BRUNNER *green*⁺

<input checked="" type="checkbox"/>	Catalyseur au niveau du parcours des gaz de chauffage: <ul style="list-style-type: none"> • Garantie d'avenir pour les exigences futures • Peut être monté ultérieurement 	<input type="checkbox"/>
<input checked="" type="checkbox"/>	Commande électronique de combustion: <ul style="list-style-type: none"> • Connexion à l'application via WLAN. • Confort d'utilisation • Détecte les erreurs de chauffage • Optimise le rendement de l'installation 	<input type="checkbox"/>
<input checked="" type="checkbox"/>	Système de cheminée BRUNNER: <ul style="list-style-type: none"> • Surfaces de chauffe ultérieures rapportées pour un rendement élevé • Effets thermiques: Cheminées à accumulation, cheminées à air chaud 	<input type="checkbox"/>

LES INNOVATIONS BRUNNER

<input checked="" type="checkbox"/>	«Easy-lift» <ul style="list-style-type: none"> • Mécanisme de porte relevable, étanche et facile à manœuvrer 	<input type="checkbox"/>
<input checked="" type="checkbox"/>	«Clic-clac» <ul style="list-style-type: none"> • Fermeture de nettoyage spéciale pour les vitres 	<input type="checkbox"/>
<input checked="" type="checkbox"/>	«Profil puzzle» <ul style="list-style-type: none"> • Profilé de cadre de porte plié plusieurs fois et résistant à la torsion pour la vitre en vitrocéramique 	<input type="checkbox"/>
<input checked="" type="checkbox"/>	Revêtement du foyer en fonte: <ul style="list-style-type: none"> • Chamotte claire élégamment réalisée avec un aspect rainuré • Plaques en fonte noire robustes avec aspect nervuré 	<input type="checkbox"/>
<input checked="" type="checkbox"/>	Faible profondeur de construction: <ul style="list-style-type: none"> • Tôles de protection contre la chaleur pour un besoin d'isolation réduit • Dimensions cheminée possibles selon la norme de l'industrie du meuble 	<input type="checkbox"/>
<input checked="" type="checkbox"/>	Résistant à l'usure: <ul style="list-style-type: none"> • Cordons d'étanchéité protégés • Poulies en matériau plein 	<input type="checkbox"/>
<input checked="" type="checkbox"/>	Sécurité: <ul style="list-style-type: none"> • Technique de sécurité (surveillance de la pression négative) et raccordement à l'air extérieur intégré pour un fonctionnement commun avec des systèmes de ventilation 	<input type="checkbox"/>
<input checked="" type="checkbox"/>	Facile à entretenir: <ul style="list-style-type: none"> • tous les éléments mobiles sont accessibles par le foyer • Composants de la commande de combustion interchangeables via la chambre de combustion 	<input type="checkbox"/>

LES *variantes*

PORTE BATTANTE

PORTE RELEVABLE



BKH plat

42-50

42-66

42-50



BKH Tunnel

42-50

42-66

42-50



BKH d'angle

42-66-42 gauche/droite

42-66-42 gauche/droite

Désignation du type = hauteur-largeur-côté du format de porte en cm

BKH Tunnel: la commande se fait à partir d'une porte sélectionnée. La porte opposée peut être ouverte ou relevée pour être nettoyée avec des outils.



42-66



42-98



50-82



50-98



42-66



42-98



50-82



50-98



42-98-42 gauche/droite



50-82-42 gauche/droite



LES *variantes*

green POUR LES FORMATS PANORAMIQUES À PARTIR DE 2025

La variante de cheminée esthétiquement la plus charmante!

Les cheminées panoramiques de BRUNNER offrent une vue dégagée sur le feu de bois de trois côtés.

Après le lancement réussi de la série green, le concept de chambre de cuisson sera complété à partir de 2025 par les formats panoramiques représentés.

Pendant cette période de transition, les inserts de cheminée correspondants de notre série actuelle seront conservés.

BKH Panorama

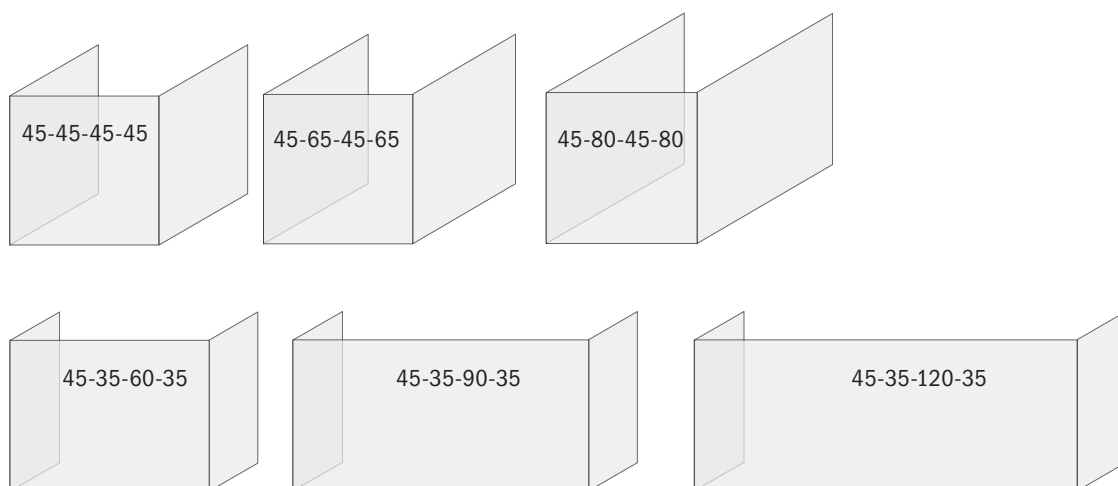

Désignation du type = hauteur - indications des côtés du format de la porte en cm



Pour votre sécurité:

La cheminée constitue un investissement important, dont la longévité correspondra à la vie de votre maison. Pour qu'il en soit ainsi, les composants de Brunner garantissent un niveau de qualité très élevé.

«Uniquement les meilleures solutions sont sélectionnées et recherchées pour garantir la qualité de votre cheminée».

Exigez donc les produits originaux de la Marque Brunner et évitez les copies plus ou moins maladroites!

Notre réputation garantit chacun de nos composants de cheminées.

Eggenfelden, avril 2024



Hubertus Brunner

heizen auf bayerisch.

Ulrich Brunner GmbH
Zellhuber Ring 17 - 18
D-84307 Eggenfelden
Téléphone : +49 8721 771-0
info@brunner.de · www.brunner.de

Les produits BRUNNER sont exclusivement proposés et vendus par des entreprises spécialisées et qualifiées. Sous réserve de modifications techniques et de l'assortiment ainsi que d'erreurs. Toutes les illustrations peuvent contenir des fonctions supplémentaires ou des équipements en option soumis à un supplément de prix. Réimpression et reproduction, même partielles, uniquement avec l'autorisation expresse de l'éditeur.

Édition 04/2024 · Ver. 1.3 - 2 K - BRU1902 - atwerb.de

Le papier de cette brochure est produit à partir de cellulose issue de forêts gérées durablement et d'autres sources contrôlées. Brochure imprimée avec des encres d'impression bio à base de matières premières renouvelables.



BKH Tunnel 42-66 green avec porte coulissante
Revêtement du foyer en fonte

BRUNNER®

